



# Överluftsdon ÖV

9:30

**Håller över- undertryck konstant**  
**Flera storlekar**  
**Rostfritt eller lackerat utförande**

Överluftsdon ÖV är avsett att användas i lokaler, där man ställer krav på kontrollerad tryckskillnad.  
Det kan röra sig om t.ex renrum vid medicinsk tillverkning, laboratorier, luftslussar etc.

## Konstruktion

Donet består i princip av väggenomföring och motviktslucka.

Genomföringen är teleskopisk och finns för två vägg tjocklekar.

Motviktsluckan är försedd med en ställbar motvikt för inställning av differenstrycket framför och bakom donet.

Donet är som standard utfört helt i rostfritt kvalitet EN 1.4301 omagnetisk borstad plåt (1,2)/blankpolerad plåt (A,B,C).

En specialvariant är lackerat utfört av elförzinkad stålplåt, pulverlackerat vit färg RAL 9010.

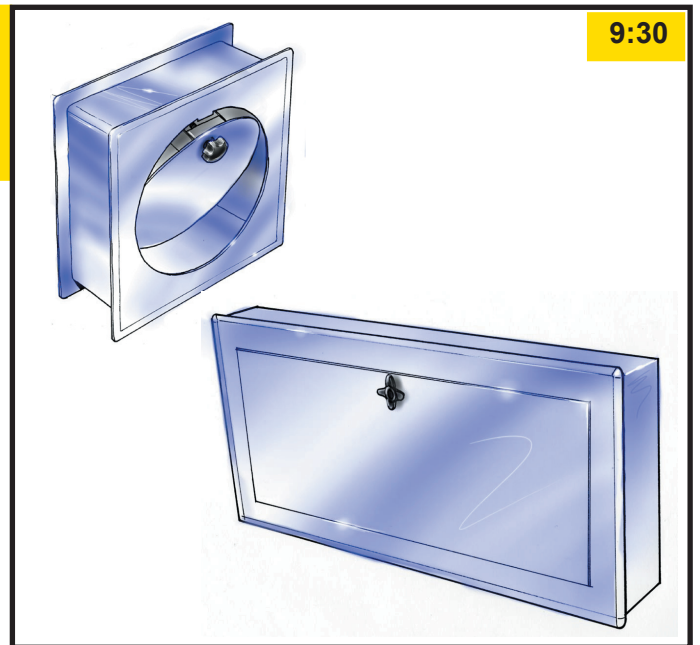

## Standardstorlekar

Typ	Spjällblad	L	B	Håltagning
ÖV-1	diam 170	220	220	195 x 195
ÖV-2	diam 200	265	265	230 x 230
ÖV-A	700 x 300	825	425	775 x 375
ÖV-B	350 x 300	475	425	425 x 375
ÖV-C	240 x 180	360	260	310 x 207

Donet utföres för olika vägg tjocklekar. Se måttskiss nästa sida

## Urvaldiagram

### ÖV-1 rund lucka

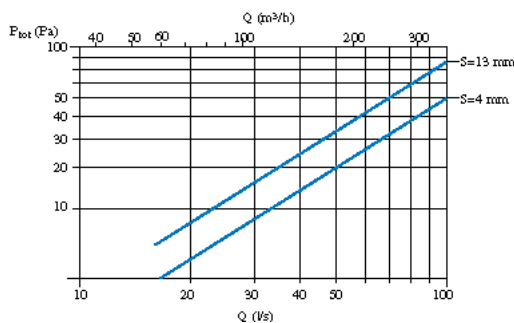

### ÖV-2 rund lucka

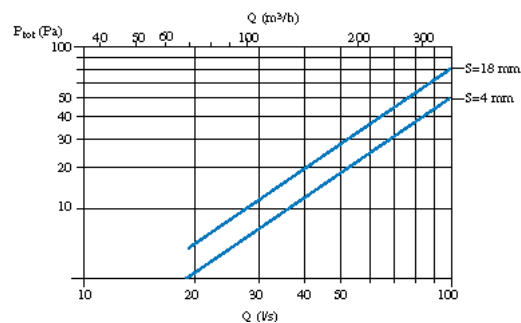

### ÖV-A rektangulär lucka

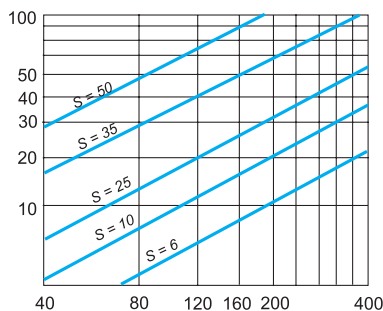

### ÖV-B rektangulär lucka

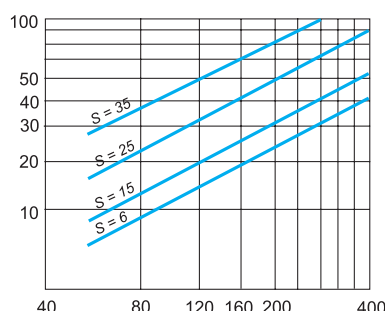

### ÖV-C rektangulär lucka

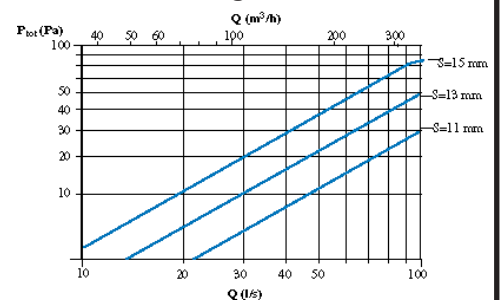

## Måttuppgifter

## Överluftsdon ÖV-1 och ÖV-2 med rund lucka

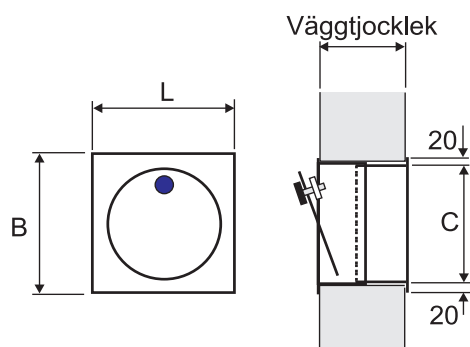

## Inställning av motvikt

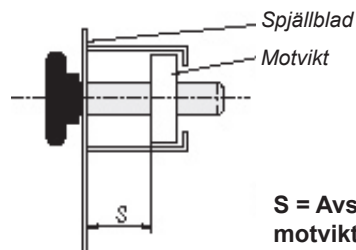

S = Avstånd mellan  
motvikt och spjällblad

## Överluftsdon ÖV-A, ÖV-B och ÖV-C med rektangulär lucka

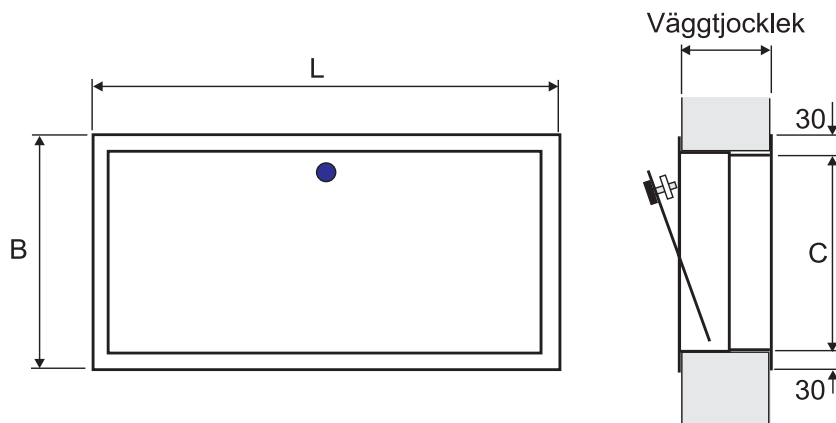

## Så här betecknas överluftsdonen

## Tovenco Överluftsdon typ ÖV - ◆ - a

Rund lucka	1		
	2		
Rekt. lucka	A		
	B		
	C		
Väggjocklek 100 - 160	1		
Väggjocklek 160 - 300	2		
Annan väggjocklek anges	3		

## Förslag till text i beskrivning

Mellan rum 1201 och 1216 monteras 2 st Överluftsdon, Tovencos typ ÖV-2, med rund lucka och utförande i rostfritt.

Spaltbredden för motvikt inställes för ett övertryck i rum 1216 på 20 Pa.

Vid injusteringen tillses att luckan kan öppnas och stängas utan hinder.

Om utförande i vitlackerat utförande önskas, måste detta anges i klartext. Även annan kulör är möjlig, kontakta oss för information.

*Vi förbehåller oss rätten till konstruktionsändringar utan föregående meddelanden*



**Huvudkontor**  
Box 39 810 40 Hedesunda  
**Försäljningskontor**  
Fakturavägen 2 175 62 Järfälla  
Instrumentvägen 3 553 02 Jönköping

Tel 0291 - 107 50 Fax 0291 - 109 40

Tel 0730 - 70 88 64

Tel 036 - 18 40 15