



# Filterhus FHV och FHC

2:10

Filterhusen kan användas i olika typer av kökskåpor och ger en enkel installation och god funktion.

## Konstruktion

Höljet är utfört av rostfri stålplåt kvalitet EN 1.4301 omagnetisk med svetsad underdel, i övrigt punktsvetsat.

Kanalanslutningen är normalt rektangulär, men kan på begäran erhållas för rund kanal.

För injusterings av luftflöde finns ett reglerspjäll.

Filterkassetten är lätt att ta ned för rengöring.

Under filterhuset finns en droppbehållare för uppsamling av fett.

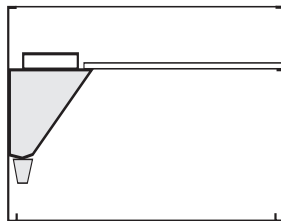

### Filterhus FHV

Detta filterhus har 1 rad filter och placeras normalt mot vägg.

Det kan också användas "bakvänt" över ugnar för att ge en god uppfångning.

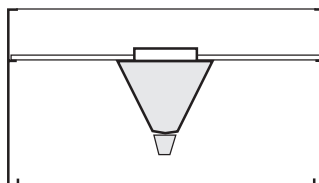

### Filterhus FHC

Ett filterhus med 2 rader filter, normalt centrumplicerat.

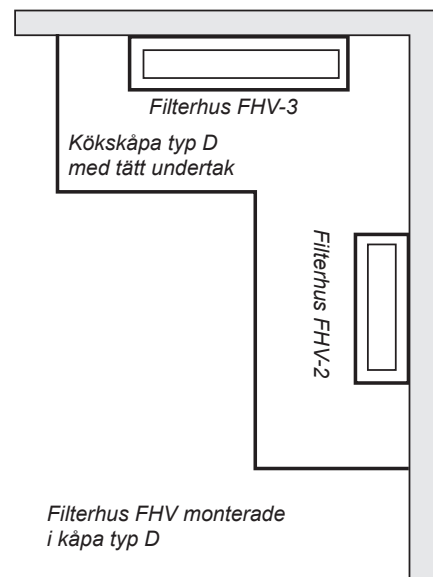
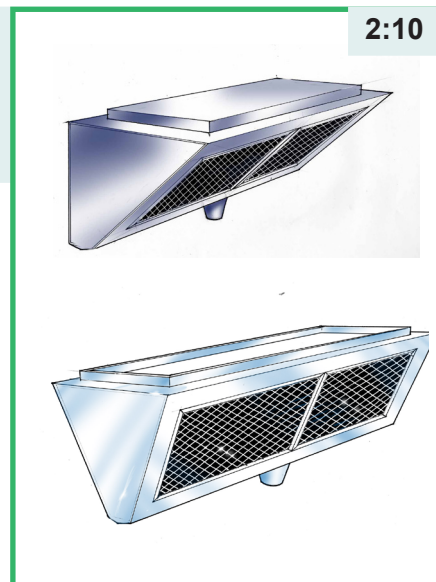

## Filtervarianter

Filterkassetten är den viktigaste delen av filterhuset och kan erhållas i följande utföranden:

**Stickade filter** av förzinkad ståltråd med förzinkat skyddsgaller.

**A 5025** Nominell storlek 500 x 250 x 50 mm.

**B 5025** Lika ovan men med tjocklek 25 mm.

**A 5050** Nominell storlek 500 x 500 x 50 mm.

**B 5050** Lika ovan men med tjocklek 25 mm.

**Labyrintfilter** helt av rostfri stålplåt.

**FS 5025** Nominell storlek 500 x 250 x 50 mm.

**FS 5050** Nominell storlek 500 x 500 x 50 mm.

### Vad är skillnaden mellan stickat filter och labyrintfilter ?

**Ett stickat filter** avskiljer fett i luften genom kondensering. En tjockare kassett kan binda mera fett och kan därför användas för högre luftflöde än en med mindre tjocklek.

Tryckfallet varierar och ökar vid smutsigt filter.

Dimensioneringsstryckfallet är egentligen en kompromiss.

**Labyrintfilter** har lameller som gör att luften växlar riktning flera gånger. Avskiljningen sker mot kanterna av lamellerna och fett rinner sedan ned.

Vid högre lufthastighet blir avskiljningen bättre men ljudnivån högre.

Ett labyrintfilter har samma tryckfall hela tiden även när det är nedsmutsat.

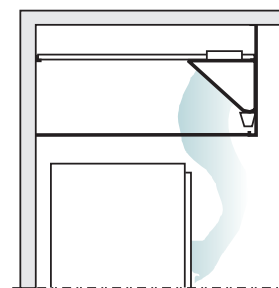

Över ugnar bör filterhusen placeras i kåpens framkant

**Filtervarianter**

**Filter A 5025 och A 5050 stickat utförande**

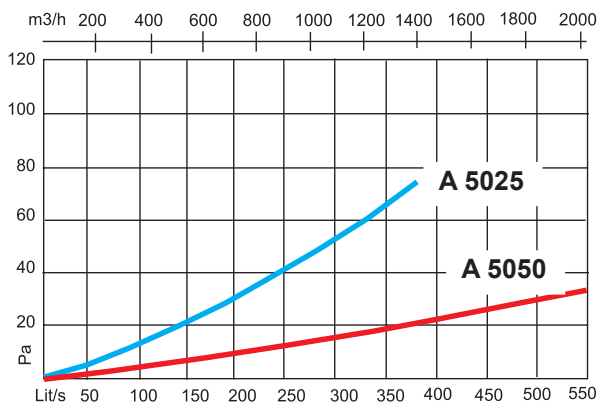

**Filter B 5025 och B 5050 stickat utförande**

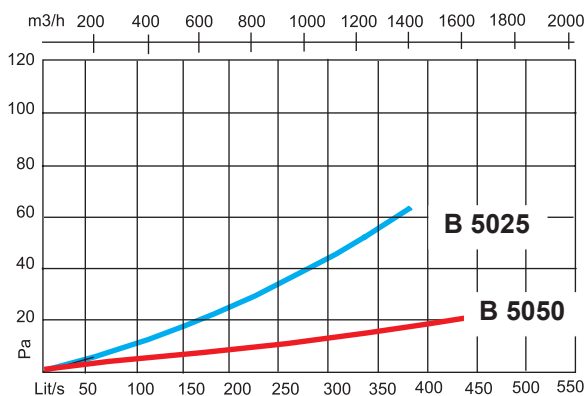

**Filter FS 5025 och FS 5050 labyrinthfilter**

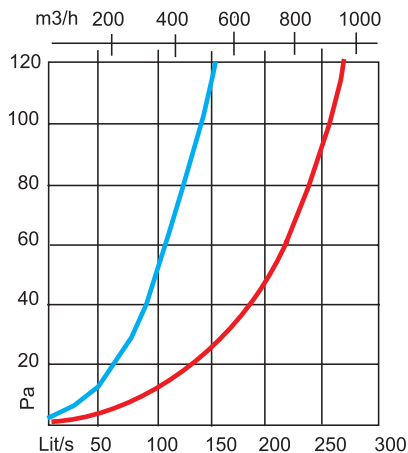

Filterhus i kåpa över ugn. Det är viktigt att överhänget är tillräckligt och att filterhuset monteras i framkanten av kåpan.

**Måttuppgifter**

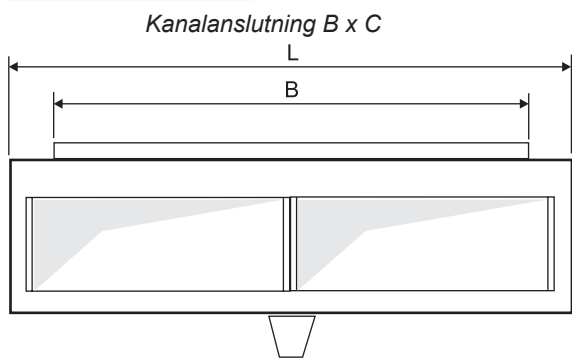

**Typ FHV**

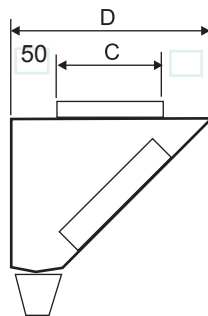

**Typ FHC**

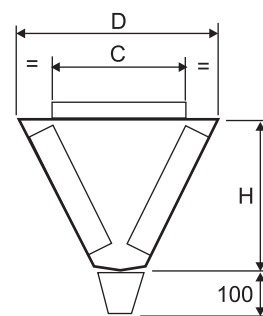

**Typ FHV Filterstorlek 5025**

Typ	Antal filter	L	D	H	B	C
FHV-1	1	547	340	300	400	150
FHV-2	2	1042	340	300	900	150
FHV-3	3	1537	340	300	1400	150

**Typ FHC Filterstorlek 5025**

Typ	Antal filter	L	D	H	B	C
FHC-1	2	547	380	300	400	250
FHC-2	4	1042	380	300	900	250
FHC-3	6	1537	380	300	1400	250

Nominell filterstorlek är 500 x 250 mm. Verklig storlek 495 x 245

På begäran kan filterhusen levereras med runda anslutningar. Kontakta oss för information

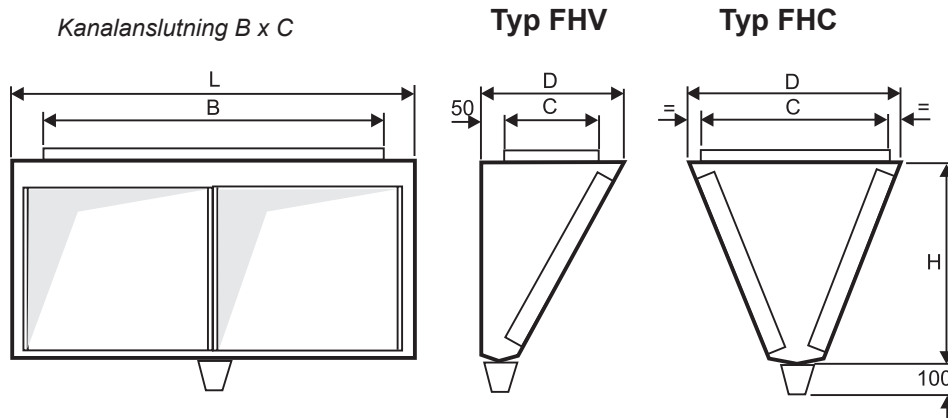

## Typ FHV Filterstorlek 5050

Typ	Antal filter	L	D	H	B	C
FHV-1	1	547	400	510	400	250
FHV-2	2	1042	400	510	900	250
FHV-3	3	1537	400	510	1400	250

## Typ FHC Filterstorlek 5050

Typ	Antal filter	L	D	H	B	C
FHC-1	2	547	560	530	400	400
FHC-2	4	1042	560	530	900	400
FHC-3	6	1537	560	530	1400	400

Nominell filterstorlek är 500 x 500 mm. Verklig storlek 495 x 495

På begäran kan filterhusen levereras med runda anslutningar. Kontakta oss för information

## Så här betecknas filterhusen

Tovenco filterhus typ	FH ● - a - b
Väggmontage	V
Centrummontage	C
Antal filter i bredd	_____
Filterstorlek	_____

## Förslag till text i beskrivning

I kåpan monteras 2 st filterhus Tovenco typ FHC-2-A5025 kompletta med stickade filter, reglerspjäll och mätuttag. Filterhus och filter utförda helt av rostfri stålplåt kvalitet EN 1.4301

Problem med låg takhöjd ?  
Se Filtramar sidan 2:20

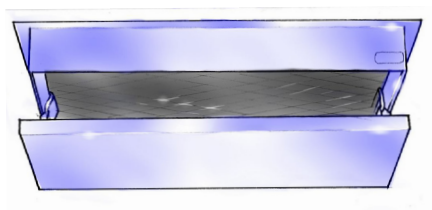

[Se mer information på www.tovenco.se](http://www.tovenco.se)

Vi förbehåller oss rätten till konstruktionsändringar utan föregående meddelanden



Tovenco AB

## Huvudkontor

Box 39 810 40 Hedesunda

## Försäljningskontor

Instrumentvägen 3 553 02 Jönköping

Fakturavägen 2 175 62 Järfälla

Tel 0291-107 50

Tel 036-18 40 15

Tel 0730-70 88 64

[www.tovenco.se](http://www.tovenco.se)

Fax 0291-109 40

Fax 036-18 40 55

Fax 08-36 40 64