

Tovenco

Filterhus FHV och FHC

Filterhusen kan användas i olika typer av kökskåpor och ger en enkel installation och god funktion.

KONSTRUKTION

Höljet är utfört av rostfri stålplåt kvalitet EN 1.4301 omagnetisk, med svetsad underdel, i övrigt punktsvetsat.

Kanalanslutningen är för rund kanal men kan på begäran erhållas för rektangulär kanal.

För injustering av luftflöde finns ett reglerspjäll.

Filterkassetten är lätt att ta ned för rengöring.

Under filterhuset finns en droppbehållare för uppsamling av fett.

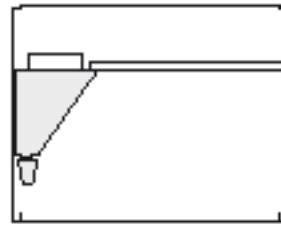

Filterhus FHV

Detta filterhus har 1 rad filter och placeras normalt mot vägg. Det kan också användas "bakvänt" över ugnar för att ge en god uppfångning.

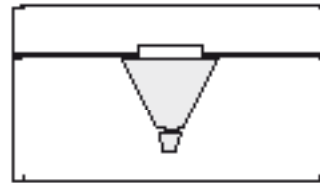

Filterhus FHC

Ett filterhus med 2 rader filter, normalt centrumplacerat.

Filtervarianter

Filterkassetten är den viktigaste delen av filterhuset och kan erhållas i följande utföranden.

Stickade filter av förzinkad ståltråd med förzinkat skyddsgaller.

A 5025 Nominell storlek 500 x 250 x 50 mm.

B 5025 Lika ovan men med tjocklek 25 mm.

A 5050 Nominell storlek 500 x 500 x 50 mm.

B 5050 Lika ovan men med tjocklek 25 mm

Flamskyddsfilter helt av rostfri stålplåt.

FS 5025 Nominell storlek 500 x 250 x 25 mm.

FS 5050 Nominell storlek 500 x 500 x 25 mm.

Vad är skillnaden mellan stickat filter och labyrintfilter?

Ett stickat filter avskiljer fett i luften genom kondensering.

En tjockare kassett kan binda mer fett och kan därför användas för högre luftflöde än en med mindre tjocklek.

Tryckfallet varierar och ökar vid smutsigt filter.

Dimensioneringstryckfallet är egentligen en kompromiss.

Labyrintfilter har lameller som gör att luften växlar riktning flera gånger.

Avskiljningen sker mot kanterna av lamellerna och fettets rinner sedan ner

Vid högre luftfart blir avskiljningen bättre men ljudnivån högre.

Ett labyrintfilter har samma tryckfall hela tiden även när det är nedsmutsat.

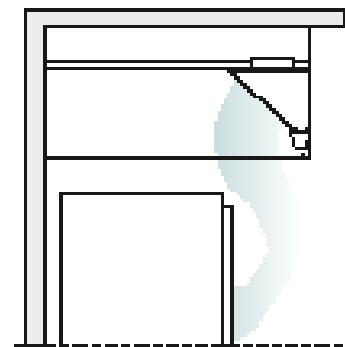

Över ugnar bör filterhusen placeras i kåpens framkant.

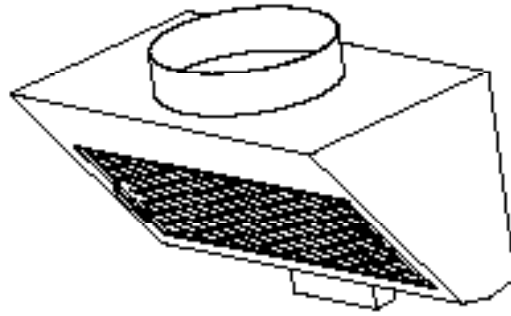

**Måttuppgifter FHV och FHC 5025
med rund anslutning
Filterstorlek: 495mm x 245mm**

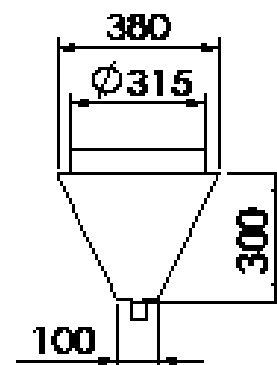
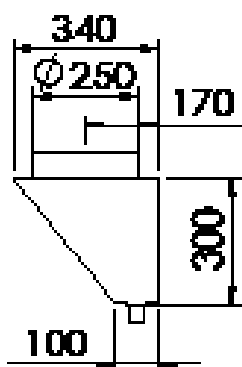
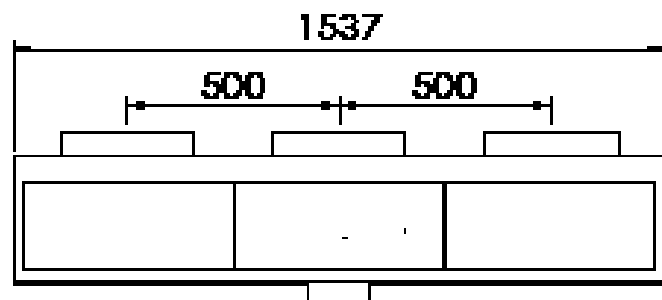
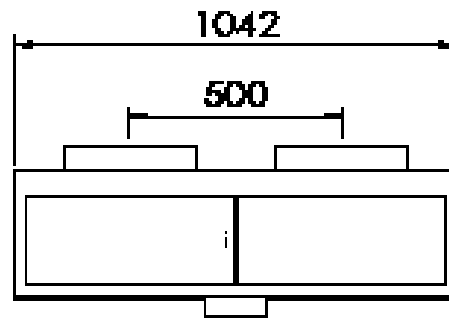
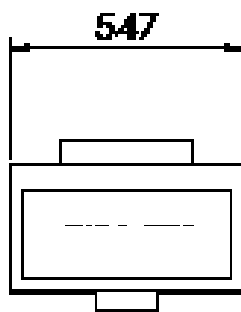

FHV 5025
(väggfilterhus)

FHC 5025
(centrumfilterhus)

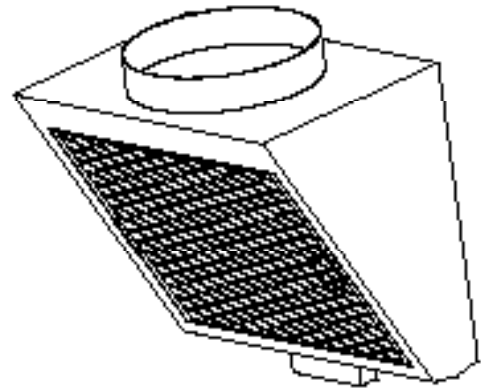

Måttuppgifter FHV och FHC 5050
 med rund anslutning
 Filterstorlek: 495mm x 495mm

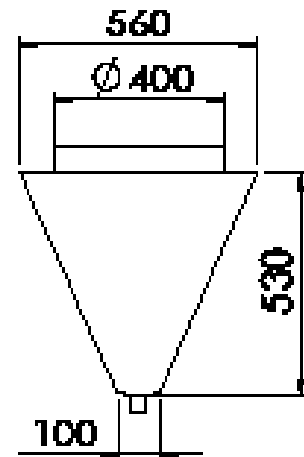
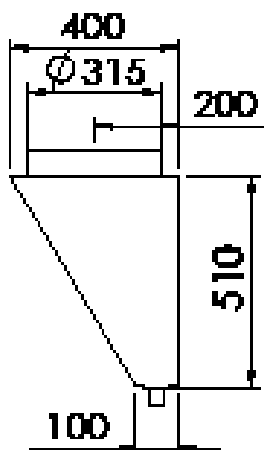
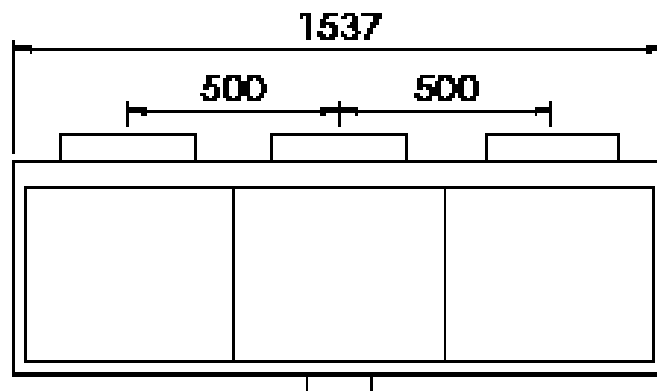
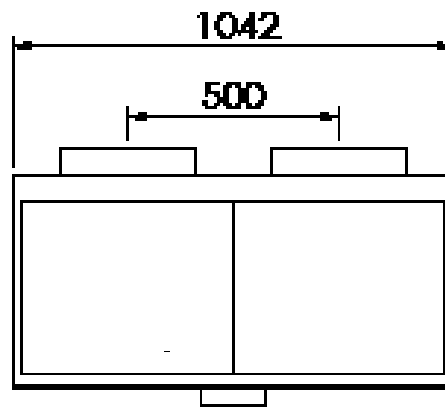
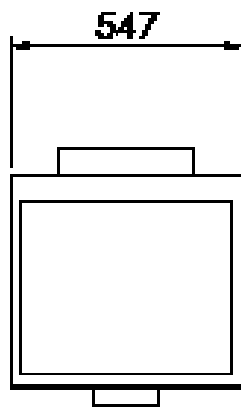

FHV 5050
 (väggfilterhus)

FHC 5050
 (centrumfilterhus)

Filtervarianter

Filter A 5025 och A 5050 stickat utförande

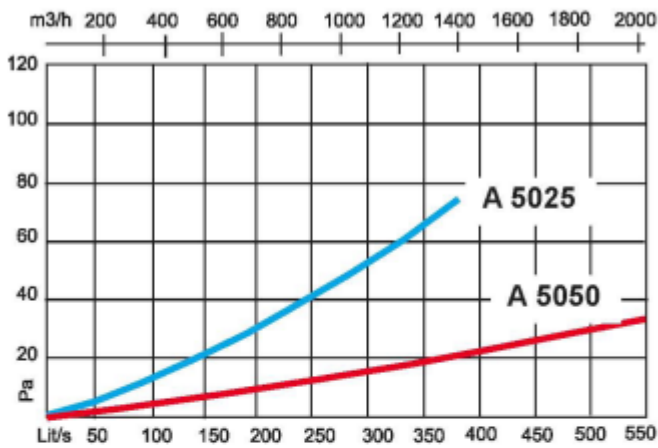

Filter B 5025 och B 5050 stickat utförande

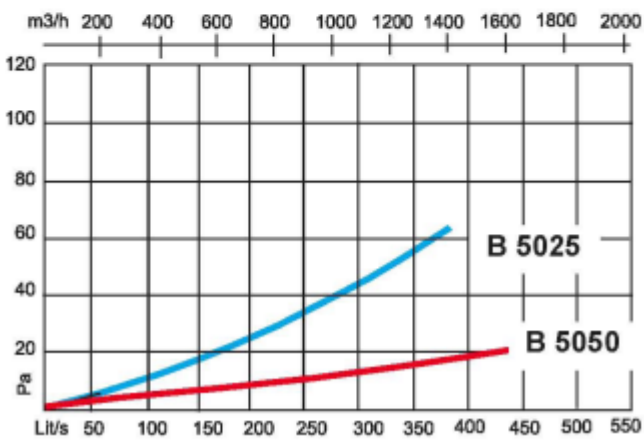

Filterhus i kåpa över ugn. Det är viktigt att överhänget är tillräckligt och att filterhuset monteras i framkanten av kåpan.

På begäran kan filterhusen levereras med rektangulära anslutningar(se nedan).

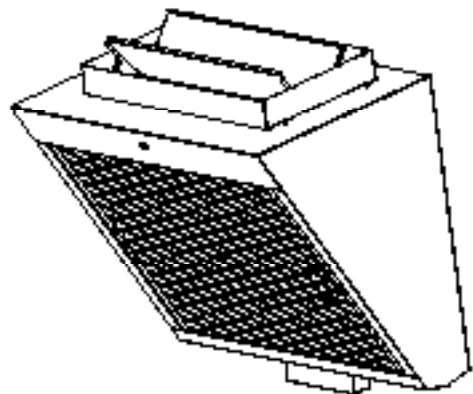
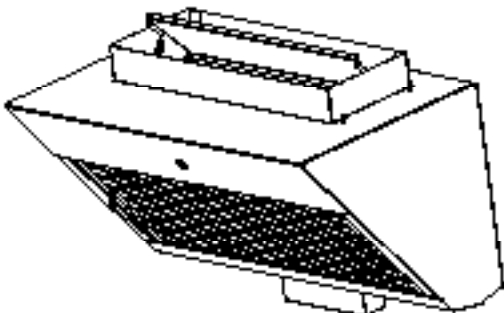

Måttuppgifter FHV och FHC 5025
med rektangulär anslutning
Filterstorlek: 495mm x 245mm

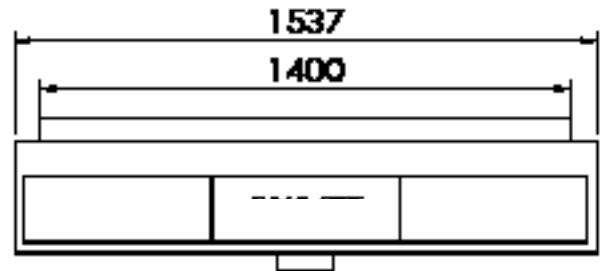
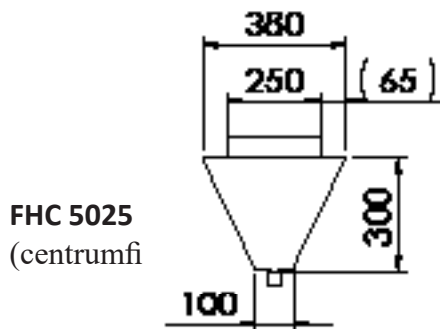
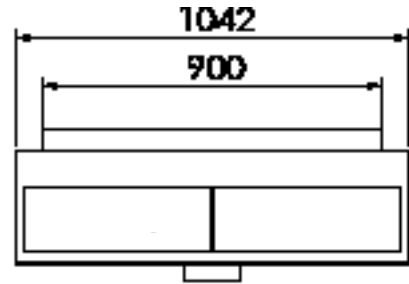
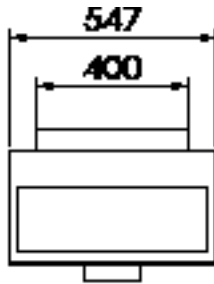
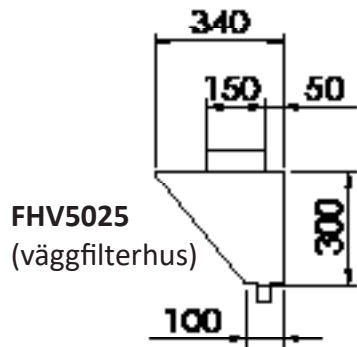

Måttuppgifter FHV och FHC 5050
med rektangulär anslutning
Filterstorlek: 495mm x 495mm

